

BOLO

РУКОВОДСТВО ПО УКЛАДКЕ

ПЛЕТЕННЫЕ ВИНИЛОВЫЕ ПОКРЫТИЯ BOLO



**AUSTRIAWOOD
& EVROPOLY**

УКЛАДКА ПОКРЫТИЯ

Перед началом укладки необходимо подготовить черновое основание. Лучший вариант - это бетонное основание, которое при необходимости выравнивается стяжкой или специальной смесью. После того как черновой пол готов, его необходимо отшлифовать и удалить образовавшуюся пыль пылесосом. Также в качестве основания может выступать любая стабильная, ровная, сухая, чистая поверхность, в том числе фальшполы.

Не рекомендуется производить монтаж на пластиковые покрытия.

Виниловые полы Bolon можно укладывать на систему теплых полов. Bolon обладает отличной теплопроводностью, что делает систему теплых полов более эффективной. Возможен нагрев до 30°C.

Покрытия Bolon рекомендуется укладывать при комнатной температуре (от 18°C) и влажности воздуха 30-60% (если влажность выше, нужно проветрить помещение). Перед укладкой покрытие должно полежать в помещении 24 часа для того, чтобы набрать необходимую температуру.

Клей рекомендуется выбирать в зависимости от основания. Традиционно в помещениях с бетонным основанием — это однокомпонентный клей для ПВХ-покрытий. Там, где требуется более прочное приклеивание, следует использовать двухкомпонентный клей. Средний расход клея — 300-400гр на 1 м².

Нанесенный клей раскатать шпателем и подождать некоторое время, чтобы он стал более липким, тем самым минимизируется возможность появления пузырей при укладке. Рулоны и плитку Bolon укладывают различными способами.

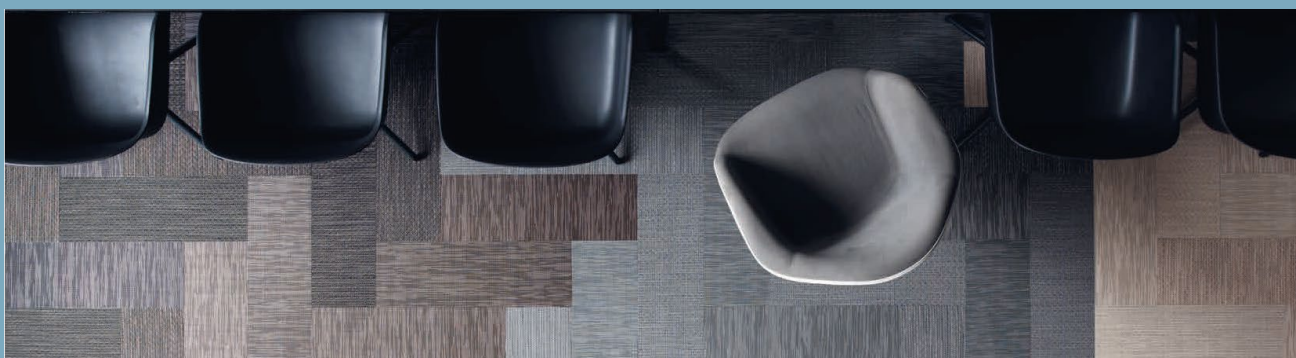

УКЛАДКА РУЛОНОВ

Раскатывать рулоны при укладке следует по направлению источника света, по длинной стороне комнаты, кроме коллекции Create (ее лучше укладывать перпендикулярно источнику света). На обратной стороне рулонов нанесены стрелки для указания направления укладки.

Рулоны необходимо раскатать и отрезать по длине. На черновое основание нанести карандашом линии стыков полотен. По возможности располагайте швы в менее видимых зонах. Для обеспечения идеального стыка между рулонами полотна необходимо наложить внахлест и прорезать оба слоя ножом. Величина наложения может быть разной в зависимости от рисунка выбранной коллекции - в среднем 4 см. Нужно приклеить сначала одно полотно, затем другое, прокатывая поверхность валиком для лучшего распределения клея под покрытием.

Через 12-24 часа необходимо будет проклеить швы клеем «холодная сварка» для более надежной, невидимой и водонепроницаемой стыковки полотен. Для этого на шов наклеивается малярный скотч, хорошо прокатывается роликом, чтобы при нанесении клей «холодная сварка» не затекал под него. Затем скотч разрезается ножом и заполняется «холодной сваркой» Werner Muller тип А. Через 2-3 мин. малярный скотч с остатками сварки нужно удалить.



УКЛАДКА ПЛИТКИ

Плитку Volon рекомендуется укладывать из центра комнаты. Идеальные способы укладки — с поворотом плиток относительно друг друга на 90 градусов или со смещением (как на рис. 1, 2). Плитки коллекции Flow можно укладывать и по рисунку 3, но следует перемешивать их из разных упаковок. Швы не проклеиваются «холодной сваркой».



Рис. 1



Рис. 2

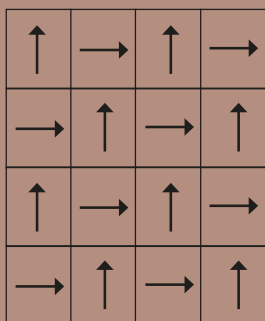

Рис. 3

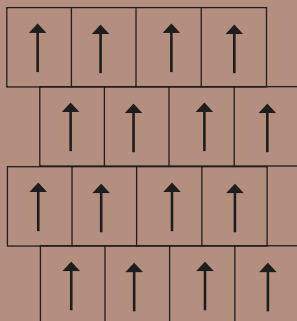

УКЛАДКА BOLON STUDIO™

Плитки Bolon Studio™, разработанные для различных областей, оптимизируют творческий потенциал нашего пола. Их эстетическая многосторонность позволяет архитекторам и дизайнерам интерьера разрабатывать более уникальные решения для своих проектов. Плитки Bolon Studio™ идеально подходят для выделения небольших площадей, придавая им необычный экстраординарный вид. Этот продукт «производится по требованию», поскольку они создаются в соответствии с требованиями конкретного проекта.

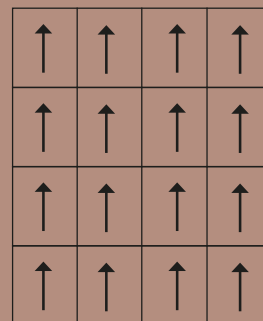
Плитки Bolon Studio™ поставляются в следующих формах:
Deco (Деко), Hexagon (Шестиугольник), Rectangle (Прямоугольник), Scale (Шкала), Triangle (Треугольник), Wing (Крыло), Wave (Волна) и Link (Связь).

В пределах диапазона, как строгие графические формы и более мягкие, более органичные формы подходят для совместного использования. Вместе с инновационным использованием отобранных коллекций, доступных в концепции, этот широкий спектр форм позволяет создавать огромное разнообразие интерьеров. Кроме того, смешивая и сопоставляя паттерны и экспериментируя с разными стилями укладки можно создать уникальные и визуально захватывающим проекты.

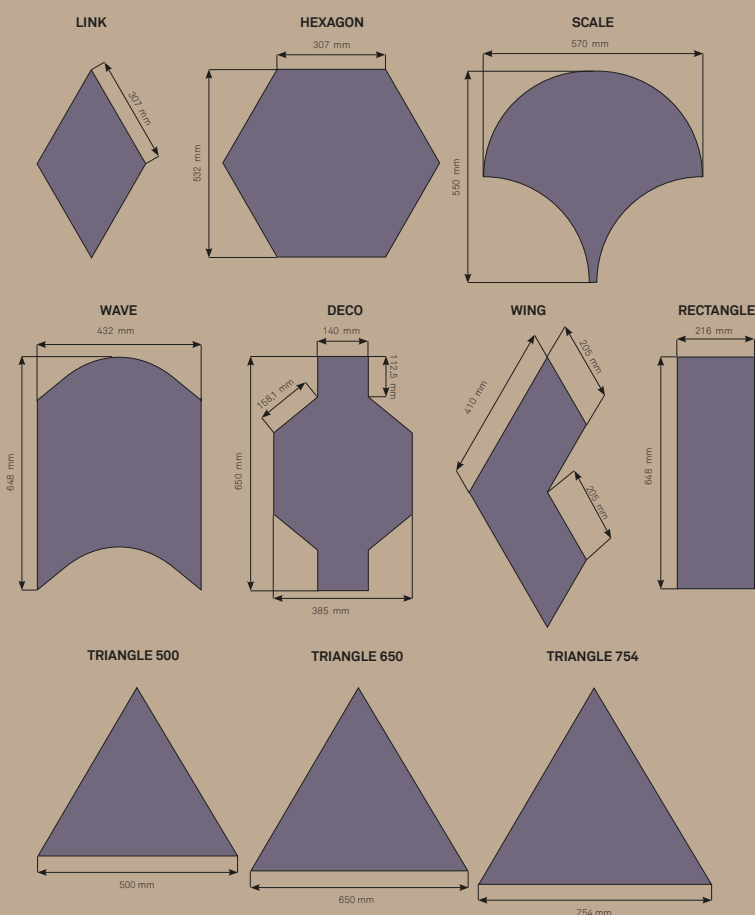

МОНТАЖ

1. Для начала укладки материал должен быть приведен к комнатной температуре
2. Убедитесь, что основание выровнено – Наилучший результат ± 2 мм / 2 м
3. Всегда используйте один и тот же клей в одном помещении.
4. Коробка содержит плитки с короткими и длинными уточными волокнами. Поэтому примерка на полу должна быть сделана до монтажа для создания задуманного эффекта.

Больше информации и специальные инструкции по установке вы найдете на www.bolon.com

HEXAGON

Пунктирные линии показывают направление утолщенных (горизонтальных) волокон. Утолчок (утолщенные волокна), это тонкие волокна, которые тянутся через основу (более плотные волокна). В зависимости от направления утолщенных волокон - создаются разные световые эффекты.

КОРОБКА / КОЛИЧЕСТВО

Каждая коробка предварительно отсортирована из одной коллекции (18 фигур - 4.41м²)

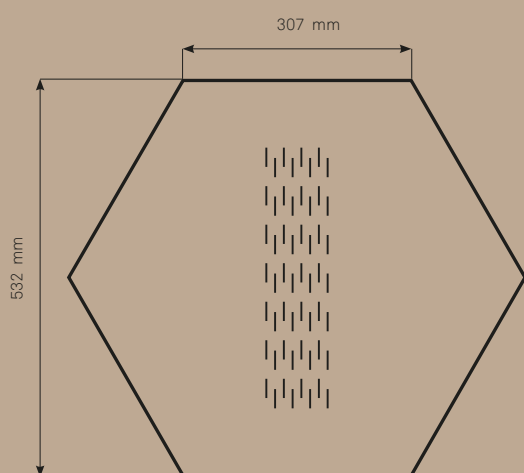

LINK

Пунктирные линии показывают направление утóчных (горизонтальных) волокон. Утóк (утóчные волокна), это тонкие волокна, которые тянутся через основу (более плотные волокна). В зависимости от направления утóчных волокон - создаются разные световые эффекты.

КОРОБКА / КОЛИЧЕСТВО

Каждая коробка предварительно отсортирована из одной коллекции (54 фигуры - 4.41м², 27 шт. с длинным утком, 27 шт. коротким утком)

Длинный Утóк

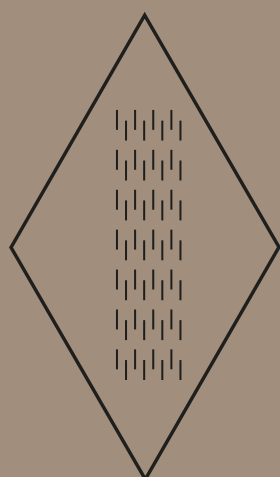

Короткий Утóк

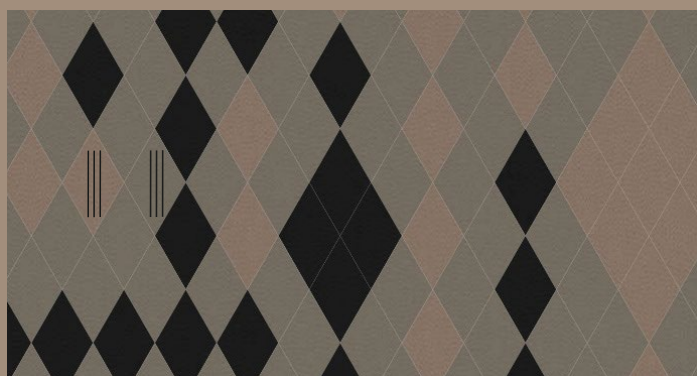
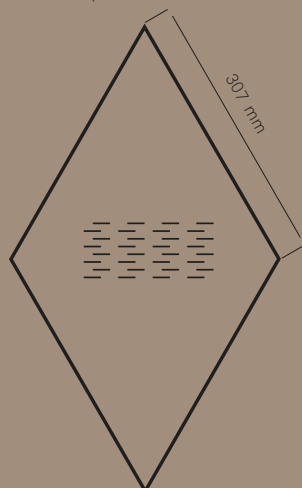

LINK + HEXAGON

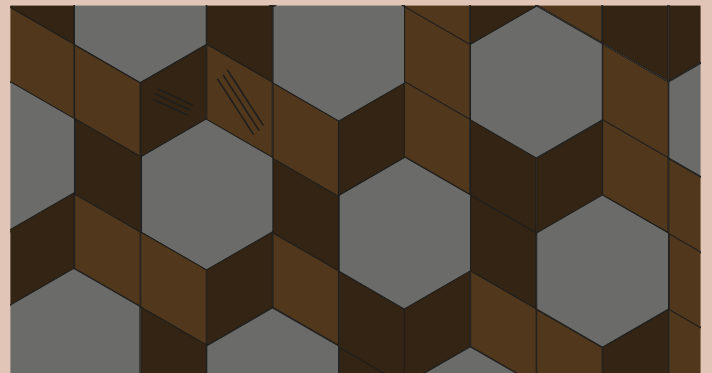
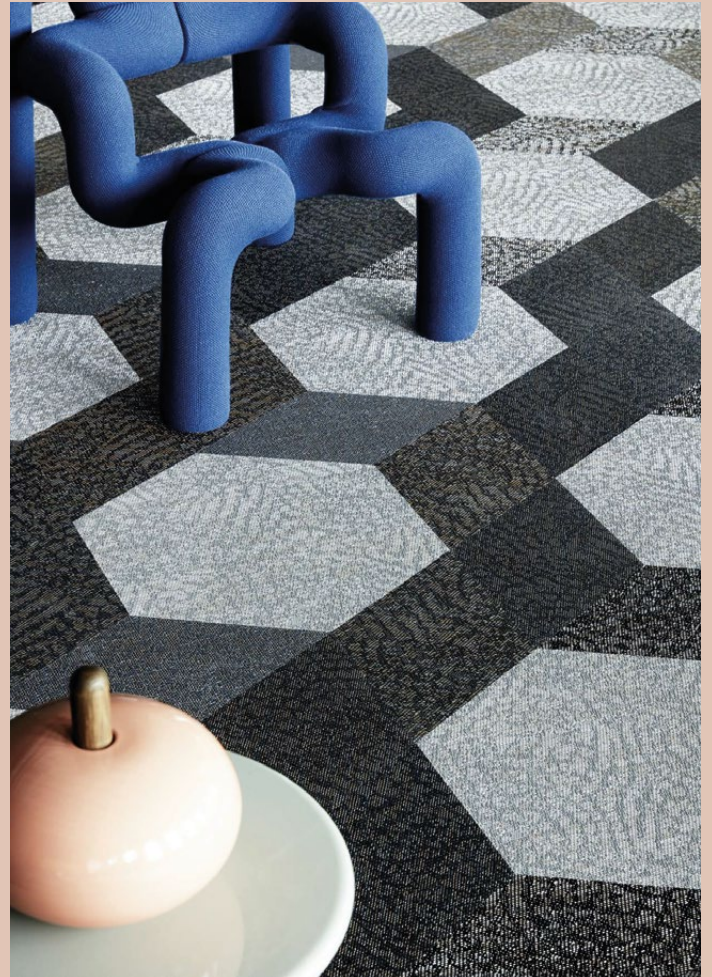
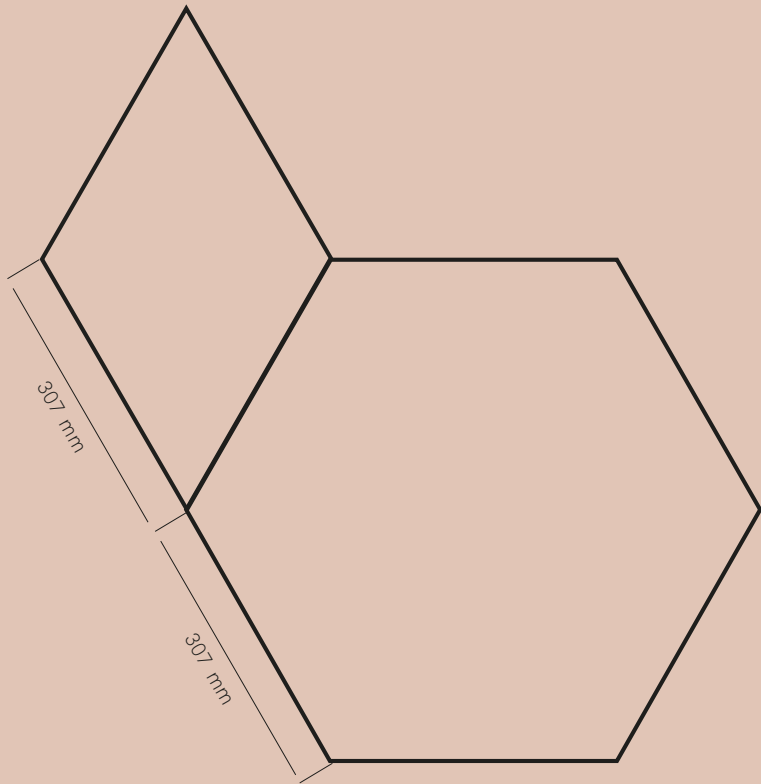

DECO

Пунктирные линии показывают направление утóчных (горизонтальных) волокон. Утóк (утóчные волокна), это тонкие волокна, которые тянутся через основу (более плотные волокна). В зависимости от направления утóчных волокон - создаются разные световые эффекты.

КОРОБКА / КОЛИЧЕСТВО

Каждая коробка предварительно отсортирована из одной коллекции (20 фигур - 3.40м², 10 шт. с длинным утком, 10 шт. коротким утком)

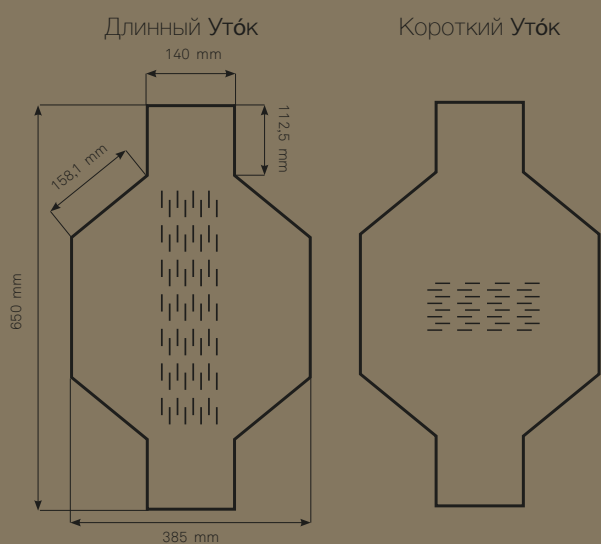

WAVE

Пунктирные линии показывают направление утóчных (горизонтальных) волокон. Утóк (утóчные волокна), это тонкие волокна, которые тянутся через основу (более плотные волокна). В зависимости от направления утóчных волокон - создаются разные световые эффекты.

КОРОБКА / КОЛИЧЕСТВО

Каждая коробка предварительно отсортирована из одной коллекции (20 фигур - 4.91м², 10 шт. с длинным утком, 10 шт. коротким утком)

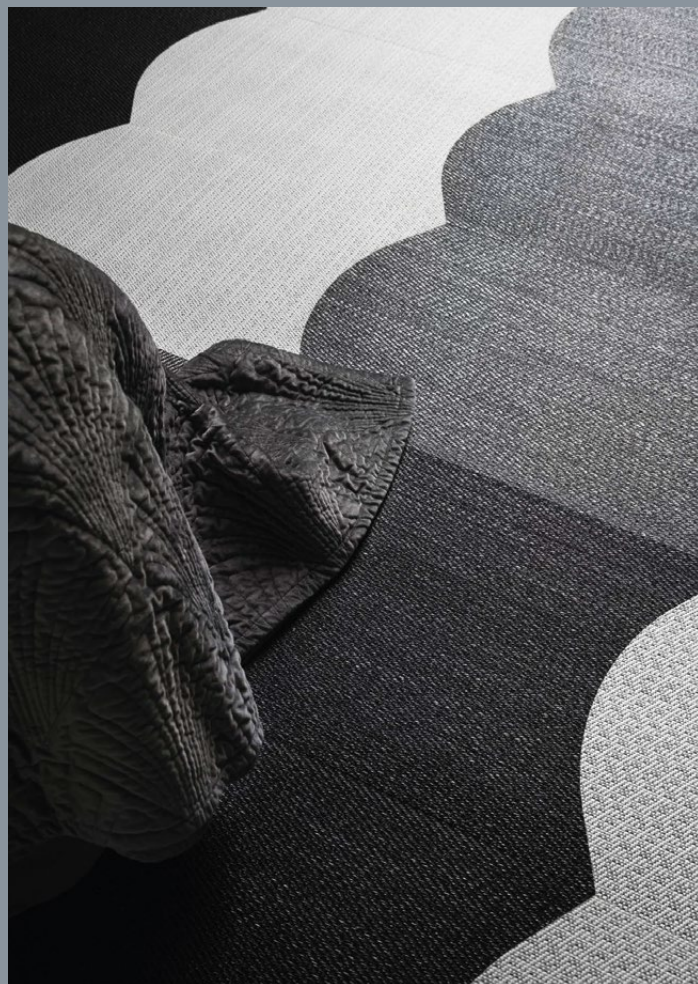
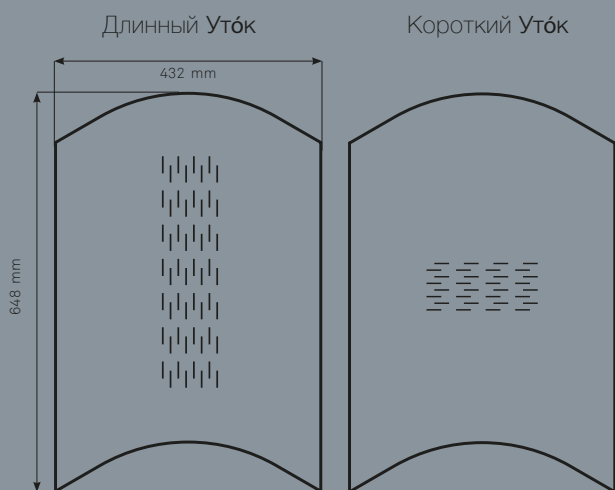

RECTANGLE

Пунктирные линии показывают направление утóчных (горизонтальных) волокон. Утóк (утóчные волокна), это тонкие волокна, которые тянутся через основу (более плотные волокна). В зависимости от направления утóчных волокон - создаются разные световые эффекты.

КОРОБКА / КОЛИЧЕСТВО

Каждая коробка предварительно отсортирована из одной коллекции (39 фигур - 5.46м², 21 шт. с длинным утком, 18 шт. коротким утком)

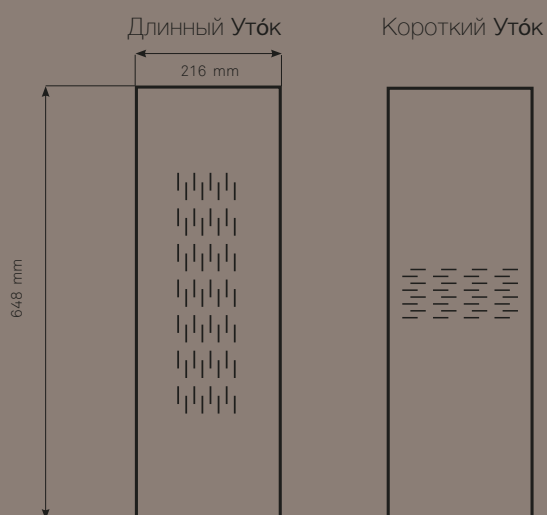

SCALE

Пунктирные линии показывают направление утóчных (горизонтальных) волокон. Утóк (утóчные волокна), это тонкие волокна, которые тянутся через основу (более плотные волокна). В зависимости от направления утóчных волокон - создаются разные световые эффекты.

КОРОБКА / КОЛИЧЕСТВО

Каждая коробка предварительно отсортирована из одной коллекции (23 фигур - 3.86м², 11 шт. с длинным утком, 12 шт. коротким утком)

Длинный Утóк

Короткий Утóк

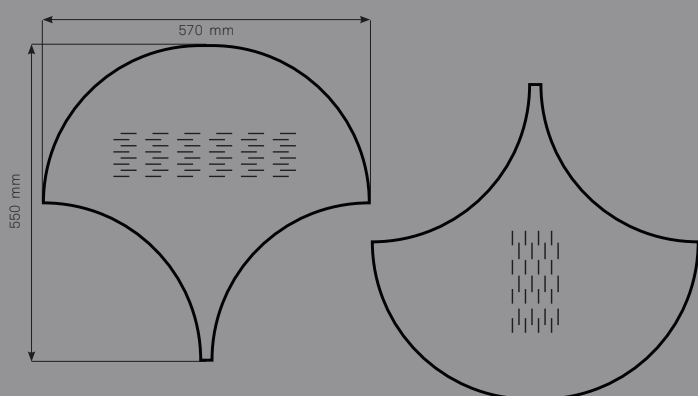

WING

Пунктирные линии показывают направление утóчных (горизонтальных) волокон. Утóк (утóчные волокна), это тонкие волокна, которые тянутся через основу (более плотные волокна). В зависимости от направления утóчных волокон - создаются разные световые эффекты.

КОРОБКА / КОЛИЧЕСТВО

Каждая коробка предварительно отсортирована из одной коллекции (38 фигур - 4.15м², 21 шт. с длинным утком, 17 шт. коротким утком)

Длинный Утóк

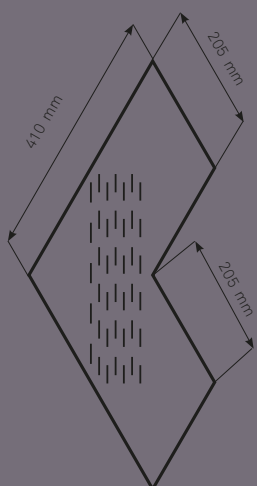

Короткий Утóк

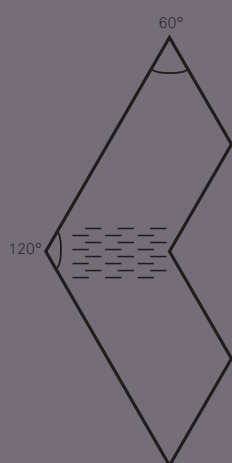

TRIANGLE

Пунктирные линии показывают направление ут́чных (горизонтальных) волокон. Ут́к (ут́чные волокна), это тонкие волокна, которые тянутся через основу (более плотные волокна). В зависимости от направления ут́чных волокон - создаются разные световые эффекты.

КОРОБКА / КОЛИЧЕСТВО

Каждая коробка предварительно отсортирована из одной коллекции (500 mm - 22 фигуры - 4.76м², 650 mm - 25 фигур - 4.58м², 754 mm - 21 фигура - 5.17м²)

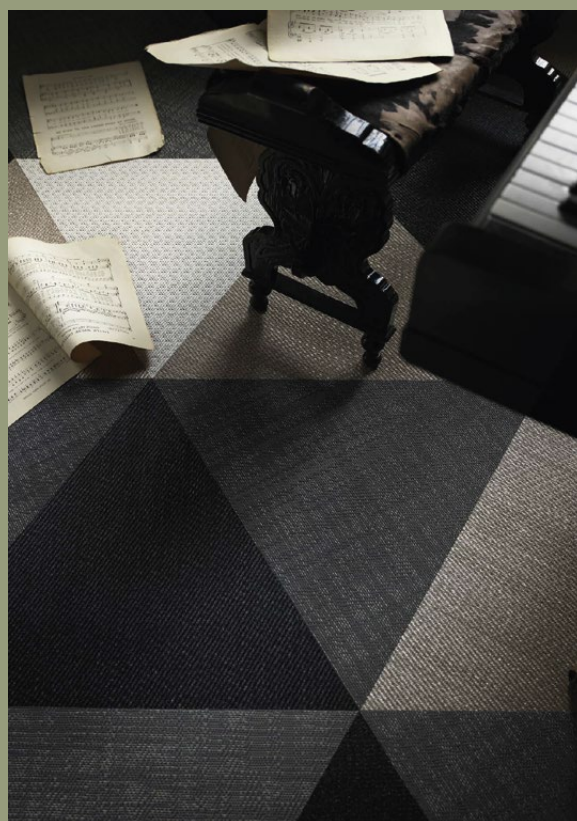
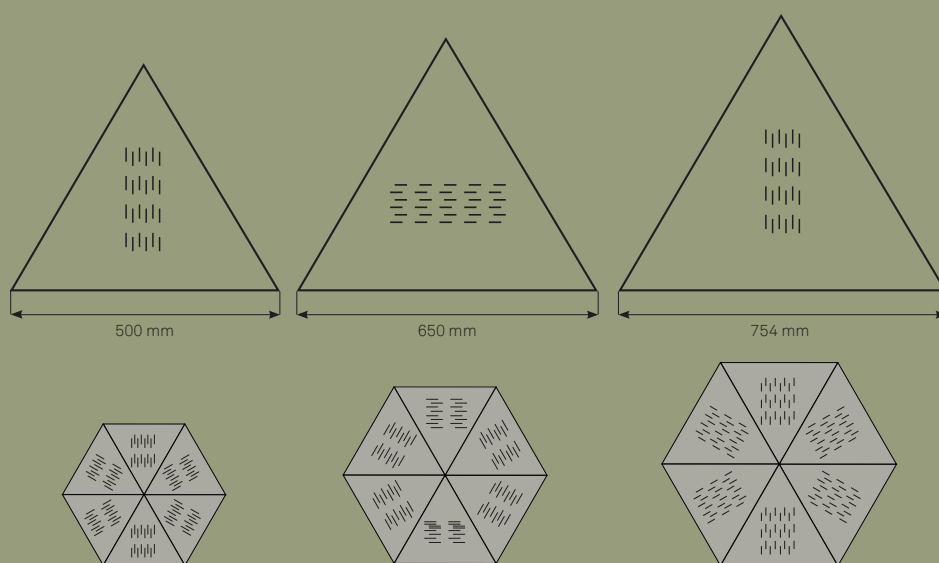

BOLON

Industrivägen 12, 523 90 Ulricehamn, Sweden

bolon.com | info@bolon.com | [@bolonofficial](https://www.instagram.com/bolonofficial)



**AUSTRIAWOOD
& EVROPOLY**

ул. Никольская 11/13, стр.3, офис 317,

109012 Москва, Россия

+7 495 150 54 28 +7 800 707 54 28

evropoly.com | info@evropoly.com | [@evropoly](https://www.instagram.com/evropoly)

Мы официальный и сертифицированный партнер компании Bolon в России с 2006 года. Все наши заказы поставляются напрямую с фабрики в Швеции. За 15 лет сотрудничества с Bolon, мы реализовали более 1 000 проектов, как коммерческих помещений, так и жилых. Общая площадь покрытия в наших проектах в России более 140 000 м² - это площадь Лихтенштейна. Мы знаем и любим плетенный винил Bolon и с радостью познакомим вас!